



Anexo Circular de balizamiento para vehículos de autotransporte federal



Gobierno de
México

Comunicaciones
Secretaría de Infraestructura, Comunicaciones
y Transportes

Especificaciones generales



ESPECIFICACIONES GENERALES DE BALIZADO PARA EL AUTOTRANSPORTE FEDERAL*

*Tomar como referencia la Norma MX-D-225-IMNC-2017,
Autotransporte de carga-Películas reflejantes-Especificaciones
y métodos de prueba.

- El balizado podrá realizarse mediante calcomanía o con pintura en las ubicaciones señaladas conforme al tipo y configuración del vehículo.
- Los caracteres alfanuméricos que deberán balizarse corresponden a los establecidos en la placa de identificación vehicular.
- Letra Arial.
- Si el **fondo del vehículo es de algún color oscuro** la letra deberá ser color blanco (1) y si el **fondo del vehículo es en tonos claros** la letra tendrá que ser en **color negro (2)** como se aprecia en el **ejemplo**.
- Los materiales utilizados deberán ofrecer amplia durabilidad y reflejantes para mayor visualización diurna y nocturna.
- En configuraciones doblemente articuladas, para cada remolque o semirremolque, deberá realizarse el balizado correspondiente.

EJEMPLO

(1)

AA-00-0A

(2)

AA-00-0A

- Las zonas establecidas para el balizado podrán modificarse cuando interfiera con la imagen de la empresa o con los datos que identifican a la misma o al servicio que se presta, siempre y cuando se haga del conocimiento a la DGAF.
- Quedan exceptuados de la disposición los vehículos con placas de traslado y vehículos diagnóstico.

Camión unitario | C



Dimensión promedio de vehículo:
2.60 x 12.00

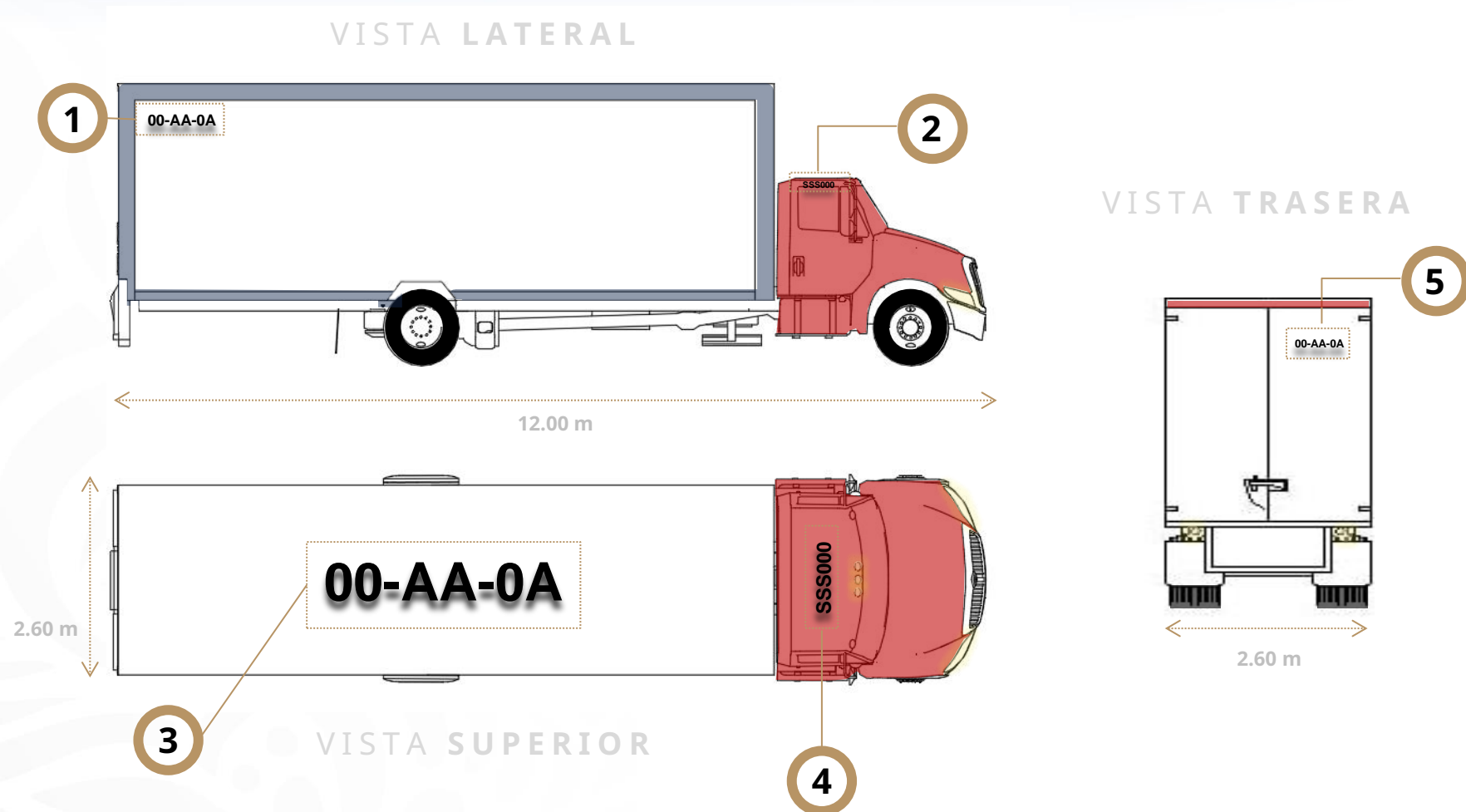
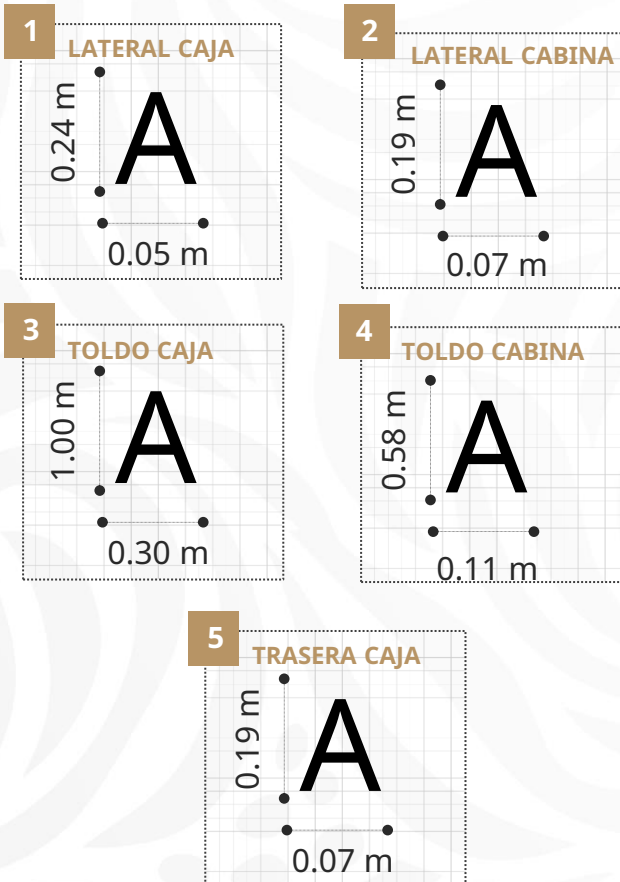

En caso de que exista alguna duda sobre el balizado a vehículos que no se señalan en el presente anexo, podrá dirigir su consulta a la Dirección Ejecutiva Normativa de Permisos de Autotransporte Federal, al correo electrónico dudasbalizadodgaf@sict.gob.mx.

Tracto camión articulado | TS



Dimensión promedio de vehículo:
2.10 x16.15

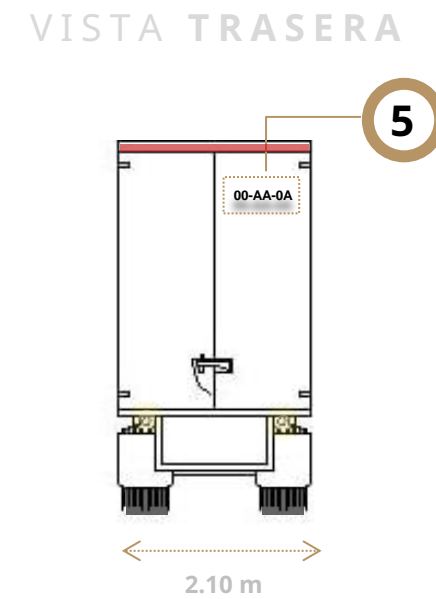
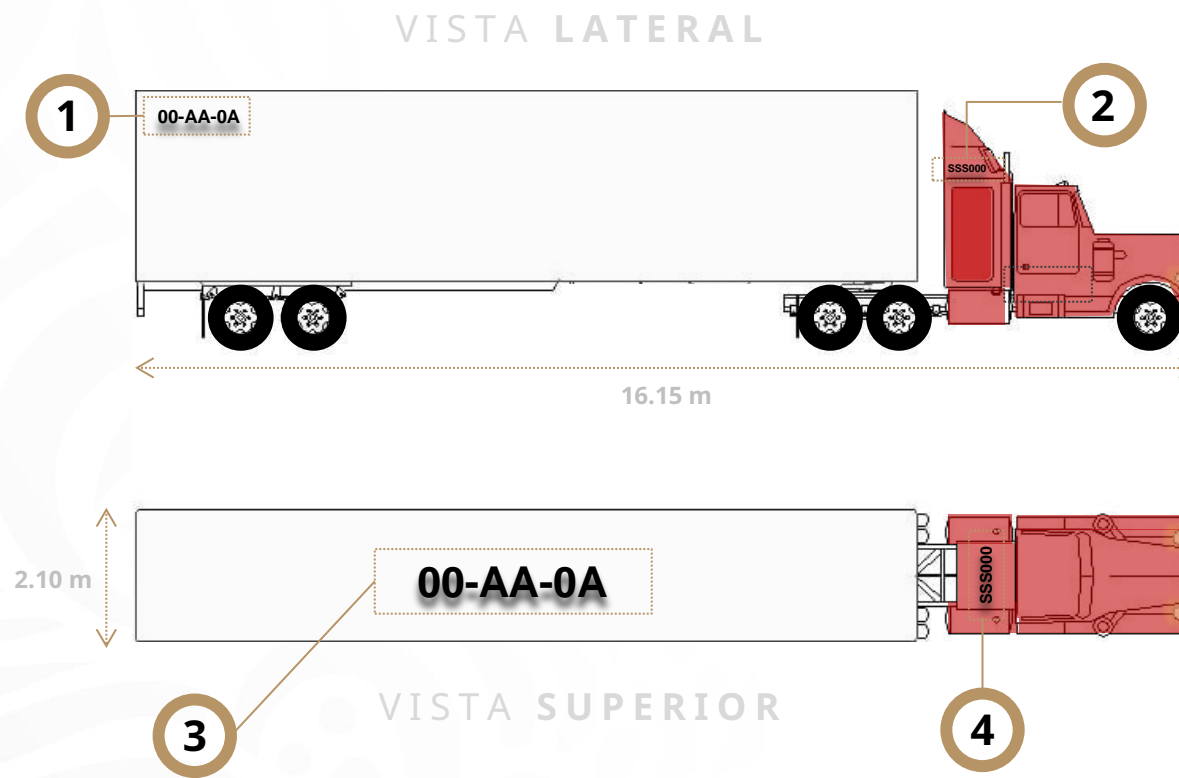
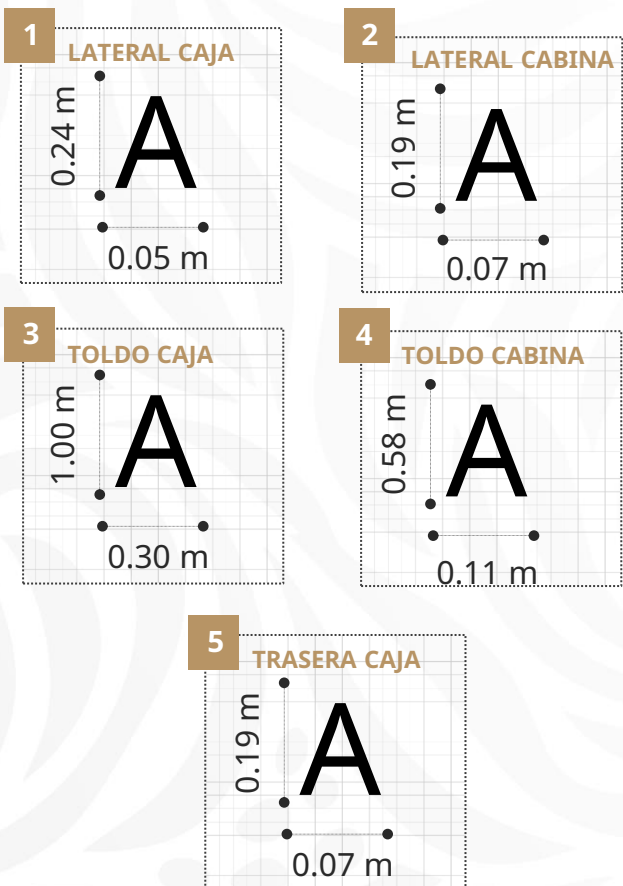

En caso de que exista alguna duda sobre el balizado a vehículos que no se señalan en el presente anexo, podrá dirigir su consulta a la Dirección Ejecutiva Normativa de Permisos de Autotransporte Federal, al correo electrónico dudasbalizadodgaf@sict.gob.mx.

Especificaciones generales



Comunicaciones
Secretaría de Infraestructura, Comunicaciones
y Transportes

- Las configuraciones vehiculares que por las características de su carrocería o modalidad que en el contenedor o remolque no se cuenta con toldo, se deberá colocar una lona con el numero de identificación (tolvas, pipas, plataformas sin carga, vehículos sin rodar, jaulas, contenedores, vehículos en esquema de arrendamiento y/o vehículos de internación temporal de EUA a México).

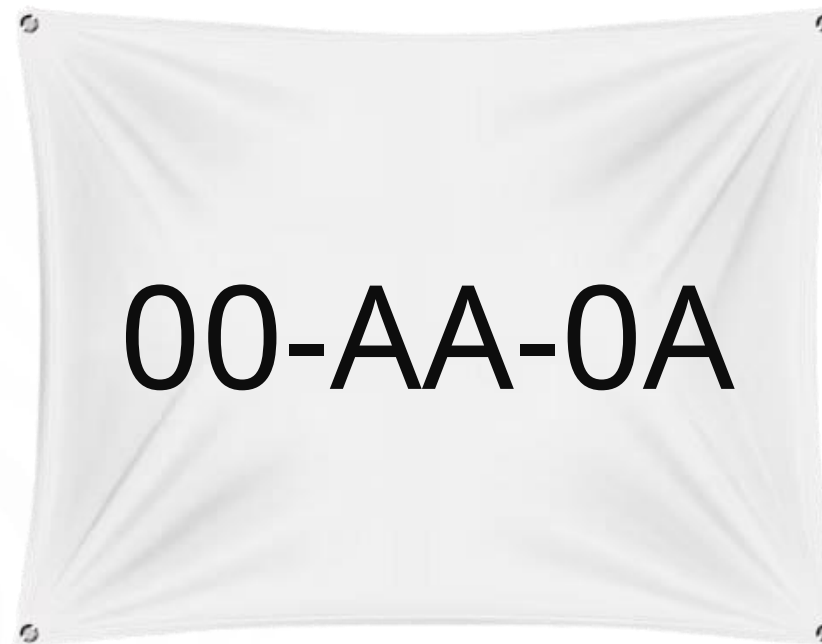
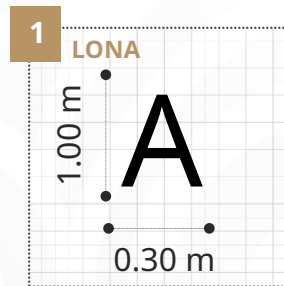

Autobús | B



Dimensión promedio de vehículo:
2.60 x 14.00

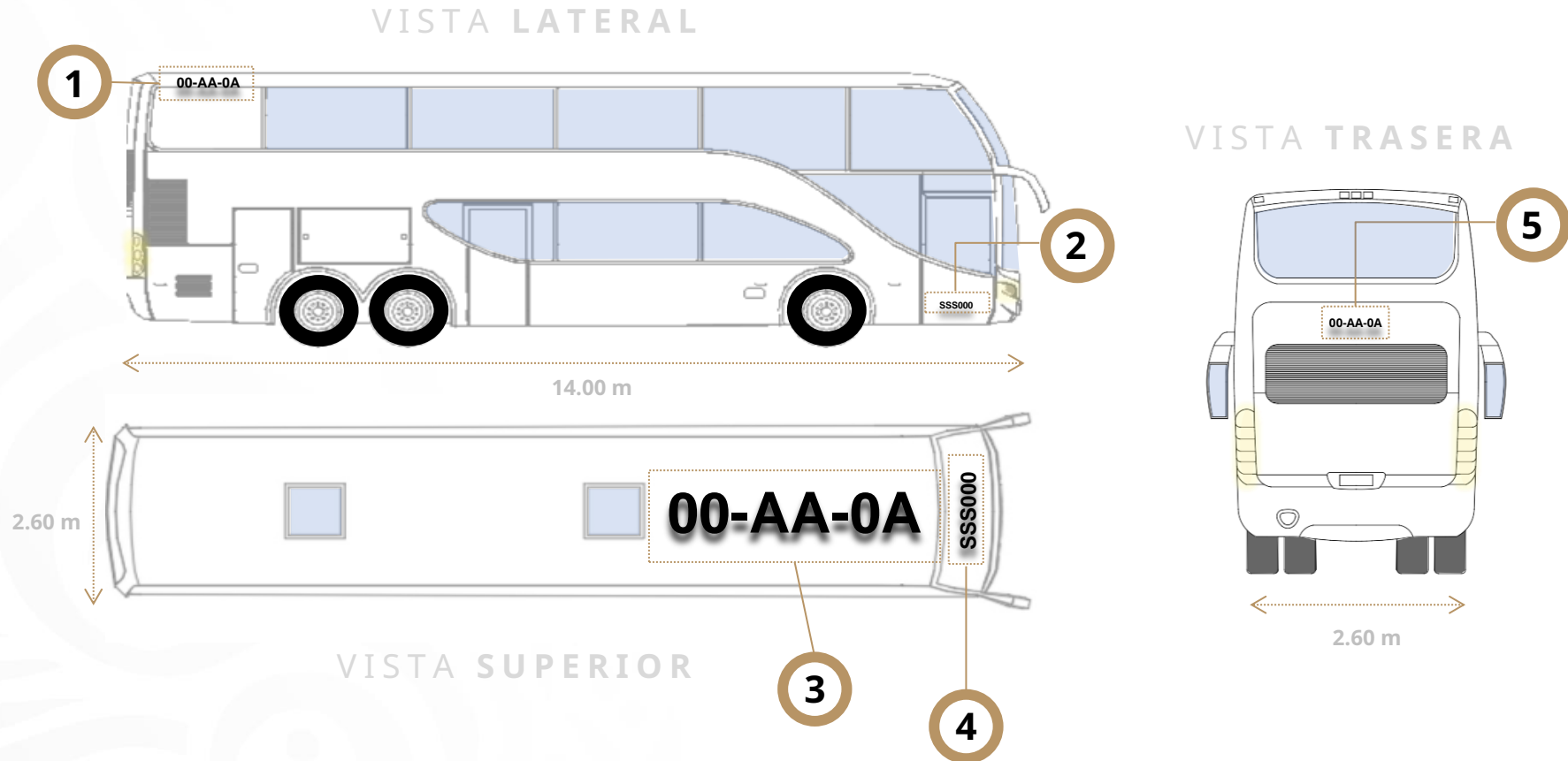
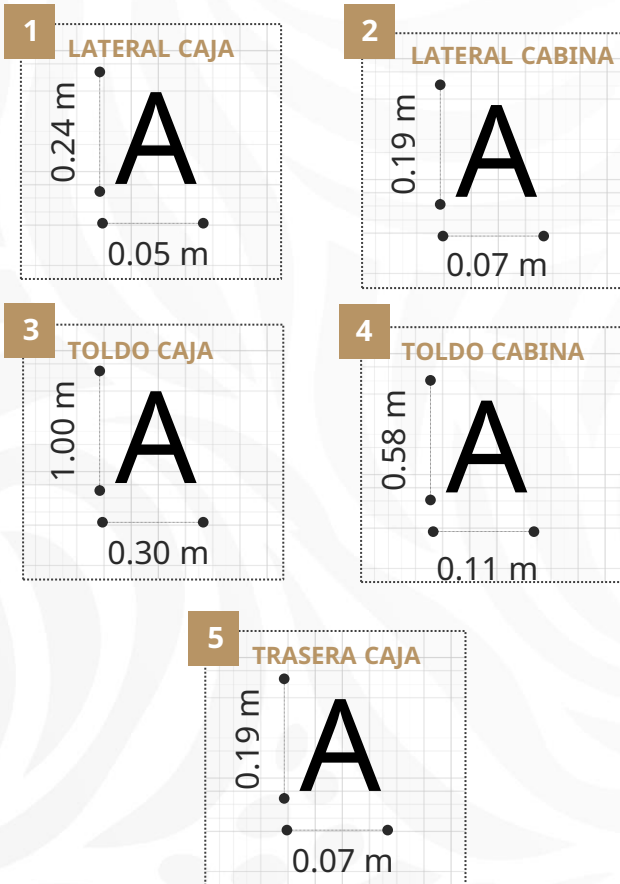

Camión unitario | C



Dimensión promedio de vehículo:
2.60 x 12.00

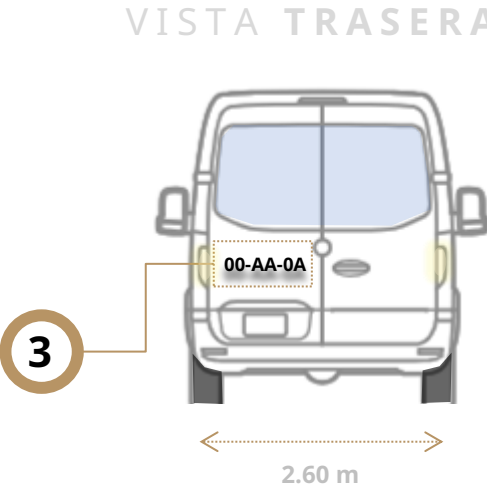
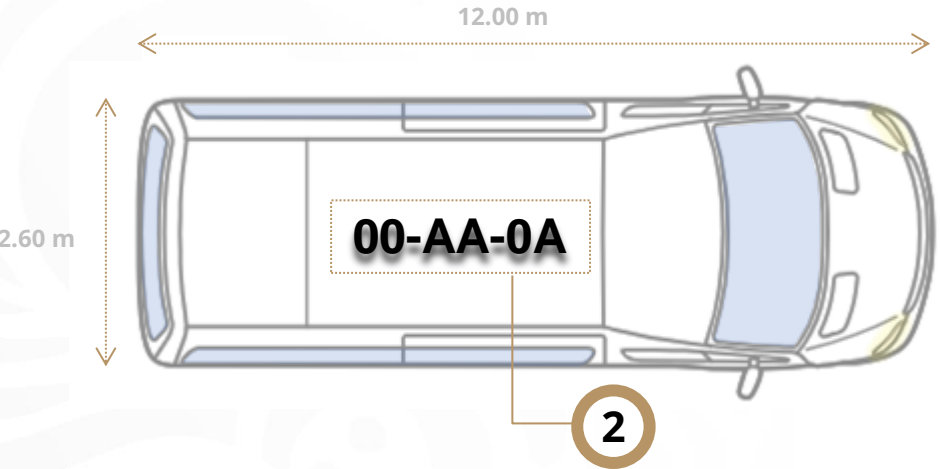
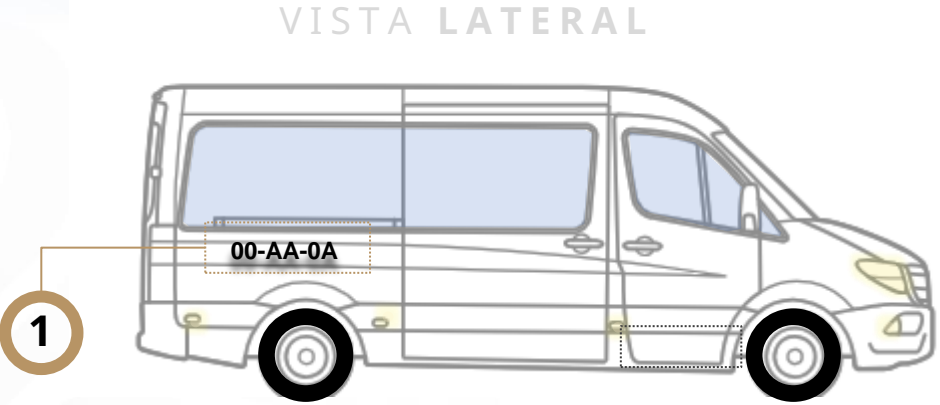
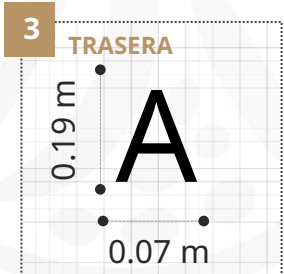
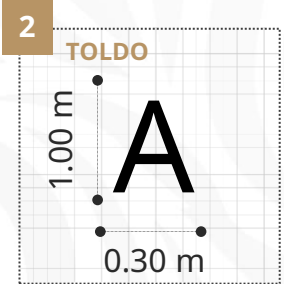
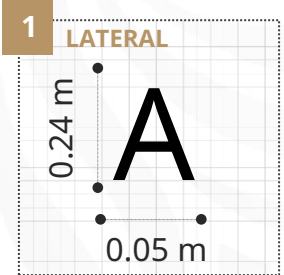

VISTA SUPERIOR

En caso de que exista alguna duda sobre el balizado a vehículos que no se señalan en el presente anexo, podrá dirigir su consulta a la Dirección Ejecutiva Normativa de Permisos de Autotransporte Federal, al correo electrónico dudasbalizadodgaf@sict.gob.mx.

Automóvil sedán | A



VISTA LATERAL

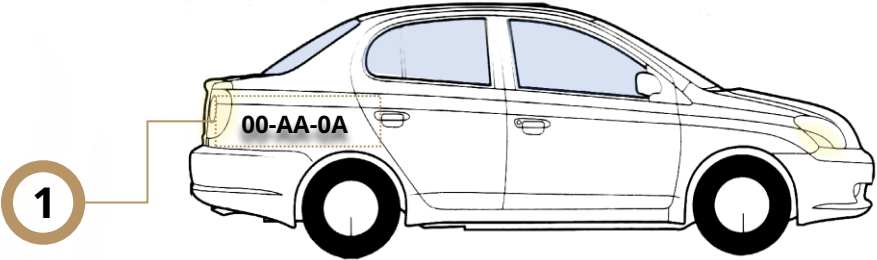

4.30 m

1.70 m

VISTA SUPERIOR

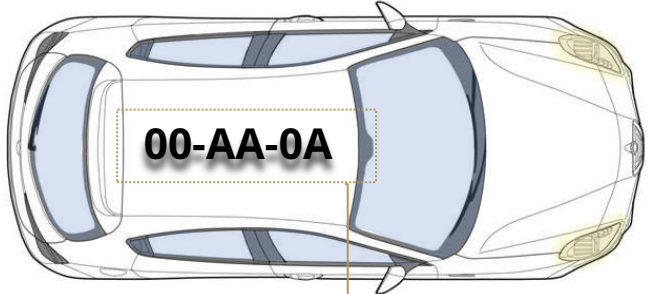

2

Dimensión promedio de vehículo:
1.70 x 4.30

